

商品名	グレード	商品コード	備考
ハンドルロック (KML-01Evo)	Evo	881-1000520	●乗用車・ワンボックス車に推奨 ●材質：スチール合金/ジュラルミン製
ロック OIL	LOCK OIL	880-9900000	ABLOY 製キーシリンダー専用メンテナンススプレー

●この度はキタコ製品をお買い求め頂き誠に有り難うございます。説明文を良く理解して正しい取付を行って下さい。

製品、装着について (必ずお読み下さい)

*本製品の盗難予防対策とは、如何なる使用時においても、盗難防止を保証するものではありません。また設置環境や方法によっては、盗難被害に遭う可能性があります。使用時に車両盗難をされた場合、当社は一切の責任を負いかねます。ご了承の上ご使用下さい。

- キーナンバーを記載したセキュリティカードを付属しております。カードがない場合、合鍵の製作はできませんので大切に保管して下さい。(カードを紛失した場合は自己責任となり、当社は一切の責任を負いませんのでご了承下さい)
 - 鍵ならびにセキュリティカード等を紛失された場合、悪用が考えられますので交換をお勧めいたします。(また防犯上、交換は弊社での作業となりますので、その際はお問い合わせください) 合鍵の製作方法についての詳細は下記をご覧ください。
 - 使用ミス等によるパーツ、その他関連パーツの破損やそれに伴う事故等については全て使用者本人の責任とし、当社は一切の責任を負いませんのでご了承下さい。
 - 本製品は重量があり、誤って落とすと思わぬ事故や怪我につながりますので注意して取り扱って下さい。
 - 本製品を振り回すなど危険な行為を行うと思わぬ事故や怪我につながりますので絶対に行わないで下さい。
 - 車両等に装着する際、装着場所によっては車両やパーツを破損する恐れがありますので、頑丈な箇所装着して下さい。
 - 本製品表面に傷等をつけないで下さい。傷口から変色、腐食等が発生する場合がございます。
 - 本製品の分解、改造はしないで下さい。
 - キーシリンダーのメンテナンスには、別売のキーシリンダー用メンテナンススプレー (ロック OIL) を定期的にご使用下さい。市販の防塵潤滑剤は使用しないで下さい。キーが固着して開錠できなくなる恐れがあります。
 - 鍵穴に、鍵以外の異物、純正品以外の製品を差したり入れたりしないで下さい。故障の原因となります。
 - 保管場所は安全で固定されている物に装着し、幼児等が持ち運び困難な場所に保管して下さい。
 - 脱着時、指を挟む可能性がありますので十分に注意して作業を行って下さい。
 - 車両に乗せて走行する場合は、走行の妨げにならない場所に収納して下さい。
 - お気付きの点や、異常を発見した場合は直ちに当社までご連絡下さい。
- ※金属製品は製造工程上、若干の小傷や錆、メッキやアルマイトの変色がある場合がございますのでご了承ください。
※アルマイト製品は、経年変化により色あせ等が発生する場合がございます。あらかじめご了承ください。

付属品 (KLM-01)		
パーツ名		個数
保護用シャフトカバー プレーン	180mm	x1
保護用シャフトカバー 段付き (細)	120mm	x1
鍵		x2
セキュリティカード (シリアルカード)		x1

使用方法

使用前の状態

ハンドルロック脱着の際は必ずエンジンは停車状態で行ってください。

1) 開錠する場合、鍵を奥まで挿してから鍵を時計方向に 3/4 (270°) 回します。開錠した状態では鍵は抜けません。施錠することで鍵が抜けます。

※鍵は奥まで挿してから回してください。途中で挿した状態で回すとキーシリンダーが破損する為ご注意ください。

2) ハンドルスポーク部に固定するシャフト (ホーローセット) を、ハンドルのスポーク幅に合わせて調整してください。[ハンドルスポーク幅の調整方法参照]

3) 図の様にハンドルのスポーク部分にハンドルロックを設置します。[ハンドルの厚み調整方法参照]

4) 施錠する場合、鍵を反時計方向に 3/4 (270°) 回します。その位置で鍵が抜けます。

※鍵は奥まで挿してから回してください。途中で挿した状態で回すとキーシリンダーが破損する為ご注意ください。

警告

シャフトをキーシリンダーが施錠状態で無理に挿ししないでください。キーシリンダーが破損し、開錠不可能となりますので絶対に行わないで下さい。

(シャフトを挿入する事でキーシリンダーのボルトを強制的に押し込む事になり、シリンダー内部の部品を破損します)

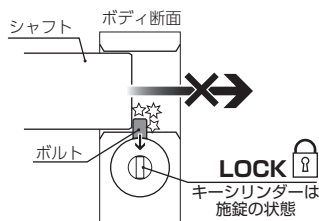

注意: ハンドルロックの取り扱いについて

- ・ハンドルロック脱着時、シャフト部でフロントガラスなどを破損しない様ご注意ください。
- ・炎天下や直射日光下での使用はご注意ください。車内での使用でもハンドルロックは熱くなります。火傷などにご注意ください。

シャフトの調整穴をハンドルの厚みに合わせ、ハンドルと隙間ができないよう施錠してください。

注意!

強く挟むとハンドルにキズやシワなどの原因となりますので適度な間隔で挟んで下さい。

ハンドルスポーク幅と厚みの調整方法は、詳細説明図を参照してください。

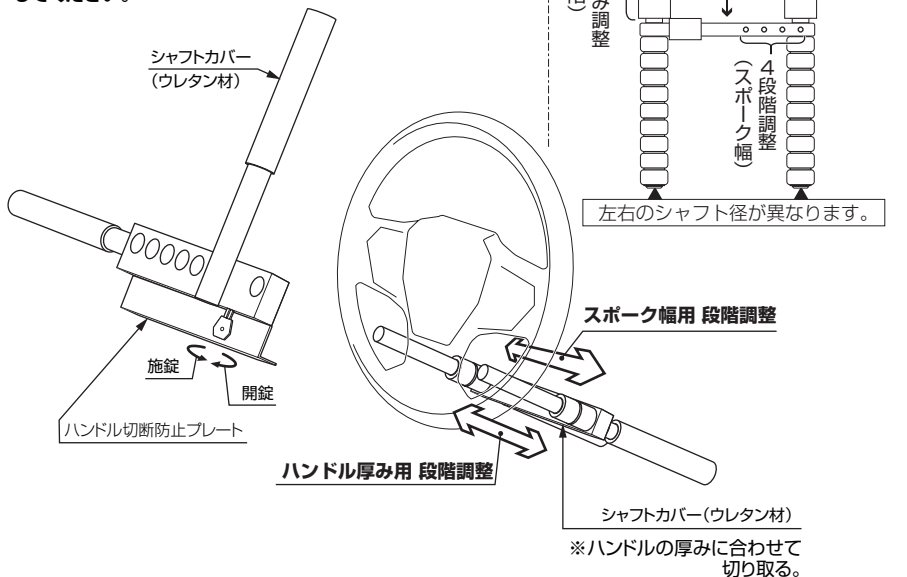

補足: シャフトカバー(ウレタン材)について

- ハンドル形状によっては、スポーク部にシャフトカバーと干渉し、設置できない場合があります。その場合はカバーを外してください。
- スイッチに接触する場合も同様にカバーを外すか、スイッチから避けてご使用ください。
- 車種によってハンドルの挟む厚みが異なる為、厚みに合わせてシャフトカバーを切り取って下さい。

ハンドルスポーク幅の調整方法

3本ハンドルスポーク装着例

4本ハンドルスポーク装着例

●スポーク幅の調整は、ホーローセット (M6/イモネジ) を外し、任意の位置にシャフトを差し替えてから、再びホーローセットで固定してください。
(右記の手順で、シャフトカバーを取り外し、スポーク幅を調整します。)

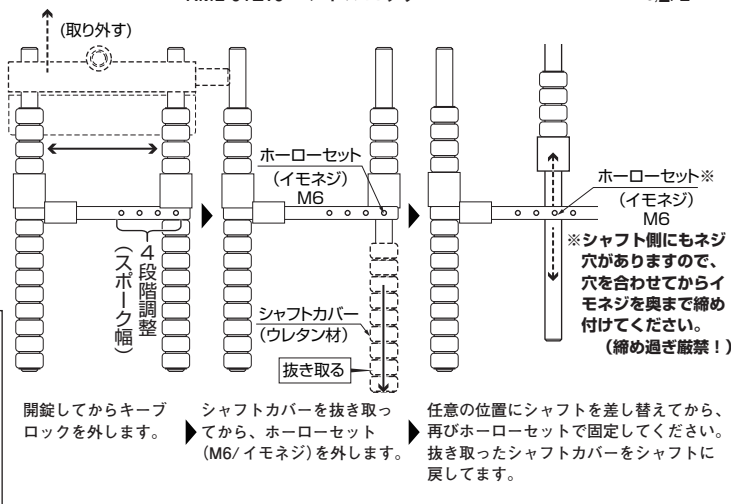
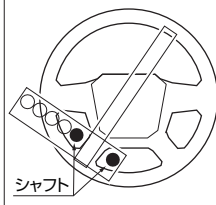
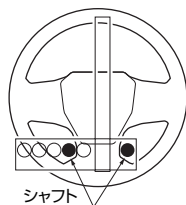

ハンドルの厚み調整方法

●車種によってハンドルを挟む厚みが異なる為、厚みに合わせてシャフトカバーを切り取って下さい。

重要

ハンドルとハンドルロックの隙間は、最小限にしてください。
※シャフトカバーが長いと、本来の固定位置で、挟むことが出来ないため、隙間ができ、ぐらつきができる為、密着度が下がります。

Evo/SSグレード

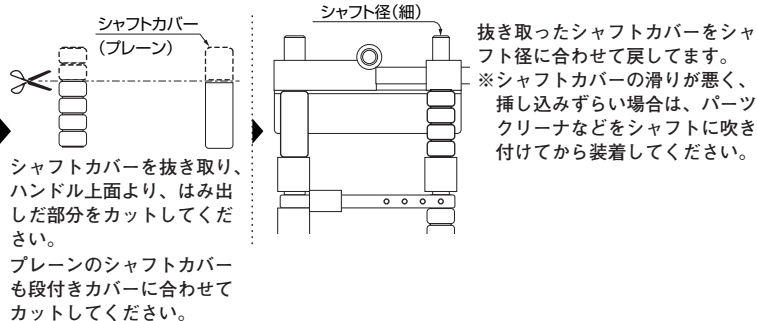
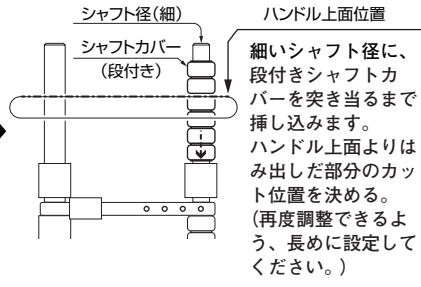
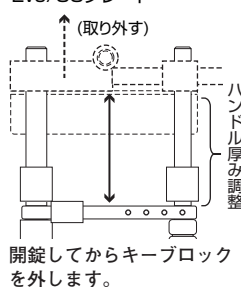

お手入れについて

●本体のお手入れ

・キーボックスとチェーン部分及びシャフト部分は、錆び難い素材や防錆処理を施しておりますが、表面に傷が付いたり汚れが付着した場合、保管環境、取付環境によっては錆等が発生する場合がございます。柔らかい布で中性洗剤や場所によってはマシン油などをしみこませ、定期的には拭いてください。その後、乾いた柔らかい布で水気油気を完全にふき取ってください。

・キーシリンダーには定期的に ABLOY 純正ロックオイルを鍵穴に差してください。

●キーシリンダーの定期的なメンテナンスと正しい使用方法

・キーシリンダーは、錆び難い材質と構造となっておりますが、屋外での使用では、雨、埃、砂等が入り込みキーシリンダーの性能を損ない、最悪の場合開錠施錠が出来ない恐れがあります。定期的なメンテナンスと適正な保管をお願い致します。

・施錠をされる時や保管をされる時にはキーボックス部分を横にされる事をお勧めいたします。鍵部分が上を向いた状態で長期間使用されますと、雨、埃、砂等が入り込みやすくディスク部分を傷めたり、思わぬ故障等を引き起こす可能性がございます。

●シャフトカバー (ウレタン材) について

・ウレタン材は経年変化により劣化、色あせ等が発生します。あらかじめご了承下さい。

・著しく劣化している場合は交換して下さい。交換時、シャフトカバーにシャフトを挿入する際は、中性洗剤等で滑らしながら挿入して下さい。

合鍵の製作について

ABLOY キーシリンダーの場合

合鍵の製作には、付属のシリアルカードの提示または、複写 (コピー) が必要です。合鍵は、お客様のセキュリティに万全を期すため ABLOY 正規代理店以外では製作できないシステムを採用しております。

ご注文をご希望の際はカードの又は、複写 (コピー) をご購入店もしくは、代理店までお持ち頂くか、FAX にてご注文を受け賜ります。(合鍵の作製には約3~4週間掛かります)

製品の保証について

- 製造には万全を期していますが、万一当社の製造上による品質不良がありました場合は同様、同数の新しい製品とお取り替え又は、無償修理致します。但し、上記以外の故障、破損、事故等についてのパーツの代金、修理保証、整備費用等の代償はご容赦下さい。
- 当社製品の保証期間は商品購入後から6ヶ月です。



〒577-0015
東大阪市長田3-8-13
TEL.06-6783-5311 (代) FAX.06-6782-0740